

ОПИСАНИЕ ТОВАРА

- Освещение путей сообщения
- Разработан для степени защиты IP67
- Низкая высота

ФИНИШ :

Неанодированный
(необработанный)



Серебряный анодированный



* Индивидуальные цвета доступны по запросу

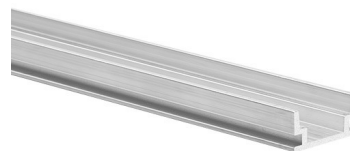

Заполнить пустые поля

арт. номер

Тип
приспособления

Компания

Название
работы

Дата

ТЕХНИЧЕСКАЯ СПЕЦИФИКАЦИЯ

Заявка

- сигнальное и функциональное освещение.

Сборка

- в основание с помощью монтажного клея,
- крышка обрезается по длине профиля.

ДЛИНА

Ref. номер	покрытие	длина
B1889NA_1	Неанодированный (необработанный)	1000 mm
B1889NA_2	Неанодированный (необработанный)	2000 mm
B1889NA_3	Неанодированный (необработанный)	3000 mm
B1889ANODA_1	Серебряный анодированный	1000 mm
B1889ANODA_2	Серебряный анодированный	2000 mm
B1889ANODA_3	Серебряный анодированный	3000 mm

ТЕХНИЧЕСКИЙ ЧЕРТЕЖ

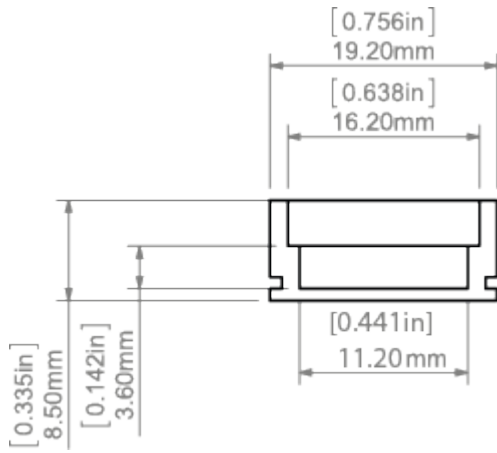

СОПУТСТВУЮЩИЕ ТОВАРЫ

РАСSEИВАТЕЛИ

РАСSEИВАТЕЛИ МОЛОЧНОГО ЦВЕТА

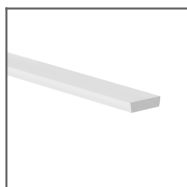

Рассеиватель HR-
ALU молочный цвет
Ref: 0945

110°



ЗАГЛУШКИ

ОСНОВНЫЕ ЗАГЛУШКИ

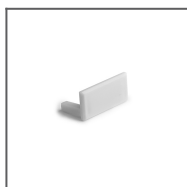

Заглушка HR-
ALU белая
Ref: 00010

ОСНОВНЫЕ С ОТВЕРСТИЕМ

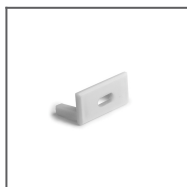

Заглушка HR-
ALU-OTW серая
Ref: 00347

АКСЕССУАРЫ

ЭЛЕМЕНТЫ ДЛЯ УПЛОТНЕНИЯ ПРОФИЛЕЙ



Ввод 6 x 1,2
Ref: 00802

МАРКЕТИНГОВЫЕ МАТЕРИАЛЫ



Презентационный
набор 1
Ref: 90051

СВЕТОДИОДНЫЕ ЛЕНТЫ

БЕЛЫЙ

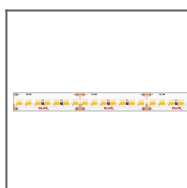

Светодиодная лента
LED WP-K-1910-HD-
IP65-24V
Ref: WP-K-1910-HD-
IP65-24V

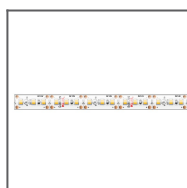

Светодиодная
лента WP-K-1220-
IP65-12V
Ref: WP-K-1220-
IP65-12V

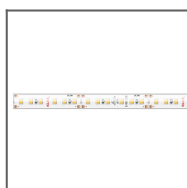

Светодиодная
лента WP-K-1220-
IP65-24V
Ref: WP-K-1220-
IP65-24V